

VarioTec A

5000

6500

8500

10000



Bedrijfsinstructie

Consignes

Betriebsanweisung

Operating instructions

Inhoud – Contenu – Inhalt – Contents

Wij danken u voor de aankoop van dit product en wensen u veel waterplezier.

Nous vous remercions pour l'achat de ce produit et vous souhaitons bien du plaisir avec cet appareil.

Wir danken Ihnen, dass Sie sich für dieses Produkt entschieden haben, und wünschen Ihnen viel Wasserspaß.

Thank you for purchasing this product, we hope it brings you many hours of water pleasure.

Nederlands: Pagina 4
 Français: Page 7
 Deutsch: Seite 10
 English: Page 13

Tekeningen – Schémas – Abbildungen – Drawings

VarioTec A-5000	VarioTec A-6500	VarioTec A-8500	VarioTec A-10000
220-240V ~ / 50Hz	220-240V ~ / 50Hz	220-240V ~ / 50Hz	220-240V ~ / 50Hz
P1. 35W	P1. 65W	P1. 95W	P1. 115W
Q max. 4800 l/h	Q max. 6500 l/h	Q max. 8500 l/h	Q max. 10000 l/h
H max. 2,6 m	H max. 3,5 m	H max. 4,2 m	H max. 4,5 m
IPX8	IPX8	IPX8	IPX8
Tmax. 35°C	Tmax. 35°C	Tmax. 35°C	Tmax. 35°C
▽ 2m	▽ 2m	▽ 2m	▽ 2m

Afbeelding 1 – Illustration 1 – Abbildung 1 – Figure 1

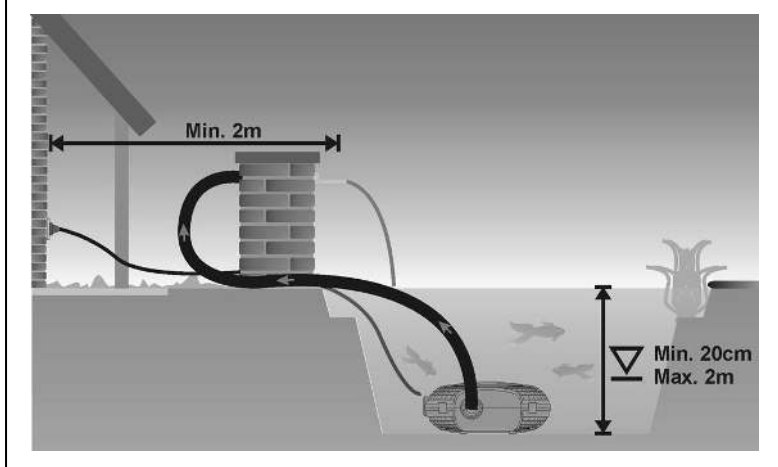

Afbeelding 2 – Illustration 2 – Abbildung 2 – Figure 2

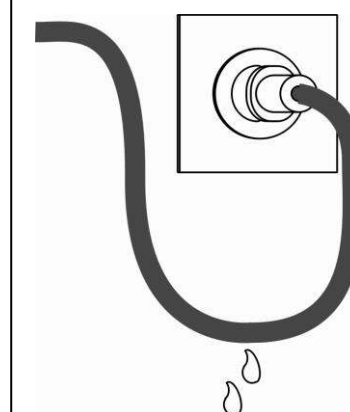

Afbeelding 3 – Illustration 3 –
Abbildung 3 – Figure 3



Afbeelding 4 – Illustration 4 –
Abbildung 4 – Figure 4



Afbeelding 5 – Illustration 5 –
Abbildung 5 – Figure 5

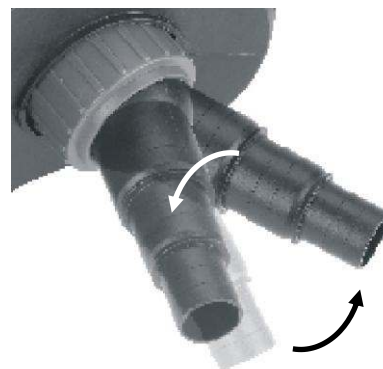

Afbeelding 6 – Illustration 6 –
Abbildung 6 – Figure 6



Afbeelding 7 – Illustration 7 –
Abbildung 7 – Figure 7



Afbeelding 8 – Illustration 8 –
Abbildung 8 – Figure 8

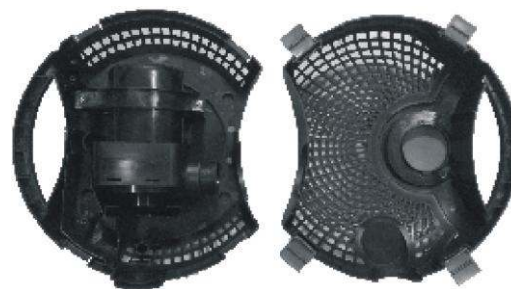

Afbeelding 9 – Illustration 9 –
Abbildung 9 – Figure 9



Afbeelding 10 – Illustration 10 –
Abbildung 10 – Figure 10

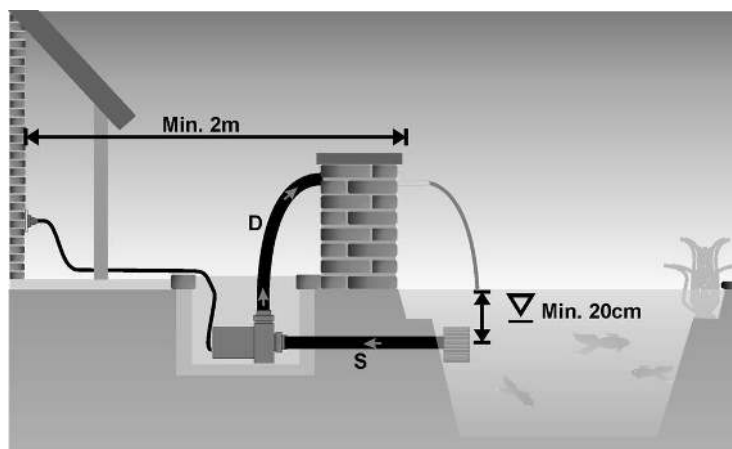



Personen, die de bedrijfsinstructie niet kennen, mogen de pomp niet gebruiken!

Dit apparaat is niet bestemd voor gebruik door personen (inclusief kinderen) met een lichamelijke, zintuiglijke of geestelijke vermogensbeperking of gebrek aan ervaring en / of kennis, tenzij ze worden begeleid door een persoon die verantwoordelijk is voor hun veiligheid of door het krijgen van een instructie hoe het apparaat te gebruiken. Kinderen moeten worden gecontroleerd om ervoor te zorgen dat ze niet met het apparaat spelen.

Toepassing

Dompelpomp met een volledig in kunsthars gegoten motor.
Voor circulatie van water.

Het gebruik in of aan zwembaden is niet toegestaan!

Voor de technische gegevens van de pomp, verwijzen wij u naar het typeplaatje of de tabel op pagina 2.



Veiligheidsvoorschriften

- **Let op!** Het gebruik van deze pomp is alleen toegestaan als de aanwezige elektrische installatie voldoet aan de wettelijke normen. Bij twijfel dient u een vakkundige installateur te raadplegen.
- De pomp mag alleen aangesloten worden op een installatie met een aardlekschakelaar (30mA) en een contactdoos met randaarde.
- De netspanning en het stroomsoort moeten met de gegevens op het typeplaatje overeenkomen.
- Een contactdoos dient op een vochtvrije plaats, minstens 2 meter van de rand van het water geplaatst te zijn. (zie afbeelding 1 en 10, pagina 2 en 3)
- Voordat de pomp in gebruik wordt genomen, moet eerst het netsnoer en de stekker gecontroleerd worden op beschadigingen.
- Belangrijk: bij beschadiging van het netsnoer, de stekker of het motorhuis mag de pomp niet meer gebruikt worden. Reparatie is niet mogelijk omdat de kabel vast in de motor is ingegoten en daarom niet vervangbaar.
- De pomp dient nooit opgehangen of getransporteerd te worden aan de stroomleiding (kabel) zelf.
- Verplaats of hang de pomp nooit op aan het netsnoer.
- Houd de stekker vrij van vocht. Om te voorkomen dat water via het snoer naar de stekker loopt, moet er een lus gevormd worden. (zie afbeelding 2, pagina 2)
- Bij werkzaamheden aan de pomp of in het water altijd de stekker uit de contactdoos nemen, zodat de stroomtoevoer naar de pomp verbroken is.
- De pomp mag niet gebruikt worden als er zich personen in het water bevinden.
- De pomp mag uitsluitend gebruikt worden in het water of naast het water onder de waterspiegel. De pomp moet zich vanzelf vullen met water.
- De pomp mag uitsluitend gebruikt worden voor het verpompen van water met een maximum temperatuur van 35°C.

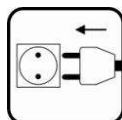

Ingebruikname (afbeelding 1 en 3 t/m 5 op pagina 2 en 3)

Belangrijk: De pomp mag niet droogdraaien, want beschadiging hierdoor is niet uit te sluiten.

- Schroef de slangtule op de uitgang van de pomp en monteer een slang op de slangtule. Omdat de slangtule een kogelgewricht heeft, is de slangtule te stellen. Voor het stellen van de slangtule dient de wartel eerst los en daarna weer vast geschroefd te worden.
- Zet de pomp in het water, waardoor deze zich met water kan vullen.
- Zorg voor een waterdiepte van minimaal 20cm, zodat de pomp geen lucht aan kan zuigen.

-  Maximale dompeldiepte van de pomp is 2 m onder water.
- Bescherm de pomp tegen vorst; voorkom invriezen van de pomp.
- Zet de pomp in werking door de netstekker in het stopcontact te steken, wanneer alles is aangesloten.
- Om onnodige vervuiling te voorkomen, dient de pomp op een stevige stenen tegel te staan, zodat de pomp niet in het slib staat en dit slib aanzuigt.

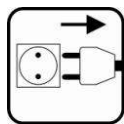

Droogopstelling: (afbeelding 6 t/m 10 pagina 3 en de afbeelding op pagina 15)

De pomp kan ook buiten het water worden opgesteld.

- Voor droge opstelling, neem de pompmotor uit de behuizing (2 + 16).
- Open de 4 clips (3) van de bovenschaal (2) en neem de bovenschaal (2) van de onderschaal (16).
- Schroef de 3 schroeven (6 + 7) van de beugels (9 + 17) en kabelklem (8) los en neem de pompmotor uit de bodemschaal (16)
- Plaats de pompmotor onder de waterspiegel naast de vijver, zodat het water in de pomp kan stromen (pomp is niet zelfaanzuigend).
- Monteer een zuigslang min. Ø 40 mm en Max. 1,5 m (S) en persslang (D) lucht- en waterdicht aan de pomp.
- Voor het inwerking stellen moet de zuigslang (S) volledig met water gevuld zijn.
- **Tip:** om de pomp te beschermen tegen vervuiling, moet de zuigzijde voorzien worden van een voorfilter en zorgt voor een waterdiepte van minimaal 20 cm, zodat de pomp lucht niet aan kan zuigen.
- Zorg altijd dat de pompmotor wordt ondersteund en niet hangt aan leidingen.
- Zet de pomp in werking door de netstekker in het stopcontact te steken, wanneer alles is aangesloten.

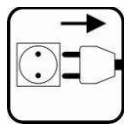

Onderhoud (afbeelding 6 t/m 10 pagina 3 en de afbeelding op pagina 15)

Voor een lange levensduur van uw pomp en een probleemloze werking te garanderen, adviseren wij regelmatig onderhoud en reiniging van de pomp.

(Staat de pomp in droogopstelling, zorg dan dat alle aan- en afvoerleidingen afgesloten zijn, voordat er onderhoud wordt gepleegd. Volg punt 1, 2, 3, 6 t/m 10, 12 en 13)



1. Let op de veiligheidsvoorschriften.
2. Het onderhoud van de pomp is sterk afhankelijk van de vervuiling van het water. Zorg er voor dat de filterkap niet verstopt raakt, waardoor de pomp geen water aan kan zuigen.
3. Schakel de pomp uit voordat de pomp uit het water wordt gehaald en er onderhoud wordt gepleegd aan de pomp.
4. Reinig de schalen (2 + 16) van de pomp en zorg dat de sleuven van de schalen (2 + 16) vrij van vuil zijn.
5. Open de 4 clips (3) van de bovenschaal (2) en neem de bovenschaal (2) van de onderschaal (16).
6. Open het motorhuis (18) door de 4 schroeven los te draaien en het motorhuis (18) van de pompmotor (10) te nemen.
7. Haal de rotor (20) uit de motor (10).
8. Reinig alle delen met schoon water.
9. Vervang de defecte delen.
10. Plaats de rotor (20) terug in de motor (10) en plaats het motorhuis (18) terug. Draai de schroeven weer vast.
11. Plaats de bovenschaal (2) weer terug op de bodem (16) en sluit de 4 clips (3).
12. Zet de pomp in het water of open de aan- en afvoerleidingen, waardoor de pomp zich met water kan vullen.
13. Zet de pomp in werking door de netstekker in het stopcontact te steken.



Winterperiode

- Bescherm de pomp tegen vorst.
- Haal de pomp uit het water voor de vorstperiode.
- Reinig de pomp zoals eerder beschreven, voordat de pomp wordt opgeborgen.
- De pomp droog en vorstvrij opbergen.



Het verwijderen en opslaan van afval

Elektrische apparaten die in het huishouden zijn gebruikt, dien volgens EU-richtlijnen verwijderd te worden.

Het product mag niet met het normale huisvuil worden afgevoerd, maar dient apart te worden verzameld.

U moet er zelf zorg voor dragen dat het apparaat op een speciaal daarvoor bestemde verzamelplaats wordt ingeleverd. En deze op een milieuvriendelijke manier wordt gedemonteerd en verwerkt.

Meer informatie over lokale afvalverzamelpunten vindt u bij de gemeente van uw woonplaats.



Garantievoorwaarden

Op de pomp wordt 24 maanden garantie verleend welke ingaat op het moment van aankoop. U dient hiervoor de aankoopbon als bewijs te bewaren.

Schade aan de pomp binnen de garantietermijn, ontstaan door een productie en/of materiaalfout, wordt kosteloos hersteld of er wordt een vervangend product aangeboden.

Rotor, natuurlijke slijtage, drooglopen, gebruiksfouten, kalkaanslag, te weinig onderhoud, bevriezing, ondeskundige reparaties en schade ontstaan door onjuist gebruik vallen niet onder de garantieaanspraak.

Bij veranderingen aan de pomp, zoals het inkorten van de stroomkabel of het afknippen van de stekker, vervalt de garantieaanspraak.

Gevolgschade ontstaan door het uitvallen of verkeerd gebruiken van de pomp valt buiten de aansprakelijkheid van de leverancier.

Bij aanspraak op garantie, het product inclusief garantiebewijs en aankoopbon inleveren bij de dealer.



Les personnes qui ne connaissent pas les consignes ne peuvent pas utiliser la pompe !

Ce dispositif n'est pas destiné à être utilisé par des personnes (enfants compris) avec des limites de capacité physique, sensoriel ou mental ou manque d'expérience et / ou des connaissances, que s'ils sont accompagnés par une personne responsable de leur sécurité ou en obtenant une instruction comment l'utiliser.

Les enfants doivent être vérifiés pour s'assurer qu'ils ne jouent pas avec l'appareil

Application

Pompe immergée, avec un moteur entièrement coulé en résine artificielle.

Pour la circulation de l'eau.

L'utilisation dans des piscines n'est pas autorisée !

Pour les détails techniques de la pompe, s'il vous plaît se référer à la plaque signalétique de la table à la page 2



Consignes de sécurité

- **Attention !** L'utilisation de cette pompe est uniquement autorisée si l'installation électrique présente répond aux normes légales. En cas de doute, vous devez consulter un installateur professionnel.
- La pompe peut uniquement être raccordée à une installation avec disjoncteur différentiel (30mA) et une prise de courant équipée d'une prise de terre.
- La tension du réseau et le type de courant doivent correspondre aux données sur la plaque signalétique.
- La prise de courant doit être placée à un endroit non humide, à au moins 2 mètres du bord de l'eau (voir illustration 1 et 10, page 2 et 3).
- Avant que la pompe soit mise en utilisation, il faut d'abord contrôler si le cordon d'alimentation et la prise ne sont pas endommagés.
- Important : si le cordon d'alimentation, la prise ou la cage du moteur sont endommagés, la pompe ne peut plus être utilisée. La réparation n'est pas possible parce que le câble est scellé à demeure dans le moteur et ne peut donc être remplacé.
- La pompe ne peut jamais être suspendue ou transportée par le (câble) de courant même.
- Ne déplacez ou ne suspendez jamais la pompe par le cordon d'alimentation.
- Tenez la fiche à l'abri de l'humidité. Pour éviter que de l'eau ne pénètre via le cordon vers la fiche, il faut faire une boucle (voir illustration 2, page 2).
- Lors de travaux à la pompe ou dans l'eau, il faut toujours retirer la fiche de la prise de courant afin d'interrompre l'arrivée de courant vers la pompe.
- La pompe ne peut pas être utilisée si des personnes se trouvent dans l'eau.
- La pompe peut être utilisée dans l'eau ou à proximité de l'eau en dessous de la surface de l'eau. La pompe elle-même doit remplir avec de l'eau.
- La pompe peut uniquement être utilisée pour le pompage d'eau ayant une température maximale de 35°C.

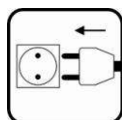

Mise en service(illustration 1 et 3 à 5, page 2 et 3)

Important : la pompe ne peut pas tourner à vide car l'on ne peut exclure, dans ce cas, des dégâts.

- Visser le raccord pantalon sur la sortie de la pompe et installer un pantalon de pantalon pour la connexion. La connexion de pantalon a une balle et joint à rotule, ce qui signifie que la connexion de pantalon peut tourner. Avant la rotule peut être déplacé, la mère de la rotule doit être résolu et fermé par la suite.
- Mettez la pompe dans l'eau, ce qui va lui permettre de se remplir d'eau.
- Veillez à ce que la profondeur de l'eau soit au moins de 10 cm, afin que la pompe ne puisse pas aspirer d'air.

-  La profondeur maximale d'immersion de la pompe est de 2 pieds sous l'eau.
- Protégez la pompe contre le gel ; évitez que la pompe soit prise dans les glaces.
- Si tout est bien installé, la pompe peut être activée en branchant le cordon d'alimentation dans la prise
- Pour éviter toute salissure inutile, il faut placer la pompe sur un carreau de pierre solide, pour qu'elle ne soit pas dans la boue et n'en aspire pas.

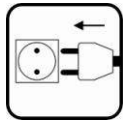

Fonctionnement hors d'eau : (illustration 6 à 10 page 3 et illustration page 15).

Vous ne pouvez utiliser la pompe hors de l'eau:

- Pour sec mis en place, prendre le moteur de la pompe les coquilles de la pompe (2 + 16).
- Ouvrez les quatre clips (3) de la coque supérieure (2) et enlever la coque supérieure (2) de la coque inférieure (16).
- Dévisser les trois vis (6 + 7) de la consoles (9 + 17) et le serre-câble (8) et enlever le moteur de pompe de la coque inférieure (16).
- Placer la pompe en dessous du niveau d'eau a cote de l'étang pour faire passer l'eau à la pompe (**non auto-aspirante**).
- Raccorder le tuyau d'aspiration min. Ø 50 mm en max. 1.5 m (Z) et le tuyau de refoulement (P) sur la pompe. Veillez à un raccordement étanche.
- Avant la mise en marche, il faut remplir le tuyau d'aspiration et la pompe d'eau.
- **CONSEIL!** Pour empêcher les impuretés d'entrer dans la pompe, le tuyau d'aspiration doit être équipé d'un pré filtre d'aspiration.
- **Tip :** Que les poissons non ou d'autres animaux dans le tuyau d'aspiration venir, en utilisant une grille ou un filtre et prévoit une profondeur d'au moins 20 cm d'eau, de sorte que la pompe ne peut pas aspirer de l'air.
- Assurez-vous que le moteur de la pompe est pris en charge et ne s'affaisse pas les tuyaux.
- Si tout est bien installé, la pompe peut être activée en branchant le cordon d'alimentation dans la prise

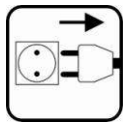

Entretien (illustration 6 à 10 page 3 et illustration page 15).

Pour assurer une longue durée de vie à votre pompe et garantir son fonctionnement sans problème, nous vous conseillons un entretien et un nettoyage réguliers de la pompe.

(Si la pompe dans la construction sèche, assurez-vous que toutes les lignes d'alimentation et d'évacuation sont fermés avant l'entretien. Suivez les étapes 1, 2, 3, 6 à 10, 12 et 13)

1. Attention aux consignes de sécurité.
2. L'entretien de la pompe dépend fortement de la salissure de l'eau. Veillez à ce que le capuchon du filtre ne soit pas bloqué, empêchant la pompe d'aspirer de l'eau.
3. Débranchez la pompe avant de sortir la pompe de l'eau et d'effectuer un entretien de la pompe.
4. Nettoyez le capuchon du coquilles (2 + 16) de la pompe et veillez à ce que les rainures du capuchon du coquilles soient dégagées de toute saleté.
5. Ouvrez les quatre clips (3) de la coque supérieure (2) et enlever la coque supérieure (2) de la coque inférieure (16).
6. Les quatre vis du boîtier de la pompe (18) la dévisser et retirer le boîtier de la pompe (18) du moteur de la pompe (10).
7. Retirez le rotor (20) du moteur (10).
8. Nettoyez toutes les pièces à l'eau claire.
9. Remplacez les pièces défectueuses.
10. Placer le rotor (20) dans le moteur (10) et le place la boîtier du moteur (18) retour. Les quatre vis du boîtier de la pompe (18) fix les vis.
11. Placer la coquille supérieure (2) sur le fond (16) et relier les quatre clips (3).
12. Mettez la pompe dans l'eau, ce qui va lui permettre de se remplir d'eau.
13. Faites fonctionner la pompe en mettant le cordon d'alimentation dans la prise de courant.





Période hivernale

- Protégez la pompe du gel.
- Retirez la pompe de l'eau durant la période de gel.
- Nettoyez la pompe comme décrit plus tôt, avant de rentrer la pompe.
- Rangez la pompe dans un endroit sec, à l'abri du gel.



L'élimination et le stockage des déchets

Les appareils électriques qui sont utilisés dans le ménage doivent être éliminés conformément aux directives EU.

L'appareil ne peut pas être évacué avec les déchets ménagers normaux, mais il doit être collecté à part.

Vous devez vous assurer vous-même que l'appareil soit remis dans un lieu de collecte conçu spécialement à cette fin et qu'il soit démonté et traité d'une manière respectueuse de l'environnement.

Vous trouverez de plus amples informations sur les points locaux de collecte des déchets auprès de la mairie où se situe votre habitation.



Conditions de garantie

Une garantie de 24 mois est accordée pour la pompe. Elle entre en vigueur au moment de l'achat. Vous devez dès lors conserver le bon d'achat comme preuve de paiement.

Les dégâts à la pompe, survenant durant la période de garantie, dus à une erreur de production et/ou de matériaux, seront réparés sans frais ou l'on vous offrira un produit de remplacement. Le rotor, l'usure naturelle, le fonctionnement à sec, les erreurs d'utilisation, les dépôts calcaires, le manque d'entretien, le gel, les réparations non professionnelles et les dégâts dus à une mauvaise utilisation ne relèvent pas de la garantie.

En cas de modifications apportées à la pompe, notamment la diminution du cordon d'alimentation ou le cisaillement de la fiche, la garantie est annulée.

Les dommages dus à la chute ou à une utilisation erronée de la pompe ne relèvent pas de la responsabilité du fournisseur.

En cas de recours à la garantie, vous devrez fournir au revendeur le produit, ainsi que le certificat de garantie et le bon d'achat.



Personen, die nicht mit der Betriebsanweisung vertraut sind, dürfen die Pumpe nicht verwenden!

Dieses Gerät ist nicht dafür bestimmt, durch Personen (einschließlich Kinder) mit eingeschränkten physischen, sensorischen oder geistigen Fähigkeiten oder mangels Erfahrung und/oder mangels Wissen benutzt zu werden, es sei denn, sie werden durch eine für ihre Sicherheit zuständige Person beaufsichtigt oder erhielten von ihr Anweisungen, wie das Gerät zu benutzen ist.

Kinder sollten beaufsichtigt werden, um sicherzustellen, dass sie nicht mit dem Gerät spielen.

Anwendung

Tauchpumpe mit komplett in Kunstharz gegossenem Motor.

Für Wasserzirkulation.

Der Gebrauch in oder an Schwimmbädern ist nicht erlaubt!

Die technischen Daten der Pumpe entnehmen Sie bitte dem Typenschild bzw. der Tabelle auf Seite 2.



Sicherheitsvorschriften

- **Achtung!** Der Gebrauch dieser Pumpe ist nur zulässig, wenn die vorhandene elektrische Anlage die gesetzlichen Normen erfüllt. Wenden Sie sich bei Zweifel an einen fachkundigen Installateur.
- Die Pumpe darf nur an eine Anlage mit einem Schutzschalter (30 mA) und an eine geerdete Steckdose angeschlossen werden.
- Die Netzspannung und der Strom typ müssen den Angaben auf dem Typenschild entsprechen.
- Eine Steckdose muss an einem feuchtigkeitsfreien Ort und mindestens 2 Meter vom Wasserrand entfernt angebracht sein (siehe Abbildung 1 und 10, Seite 2 un 3).
- Bevor die Pumpe in Betrieb genommen wird, müssen das Netzkabel und der Stecker auf Beschädigungen kontrolliert werden.
- Wichtig: Bei einer Beschädigung des Netzkabels, des Steckers oder des Motorgehäuses darf die Pumpe nicht mehr verwendet werden. Eine Reparatur ist nicht möglich, weil das Kabel angegossen ist und daher nicht ausgetauscht werden kann.
- Die Pumpe darf daher nie am Stromkabel selbst aufgehängt oder transportiert werden.
- Halten Sie die Pumpe niemals am Netzkabel fest, wenn Sie diese umstellen, und hängen Sie sie nicht am Netzkabel auf.
- Achten Sie darauf, dass der Stecker vor Feuchtigkeit geschützt ist. Um zu verhindern, dass Wasser über das Kabel zum Stecker läuft, muss das Kabel in einem Bogen geführt werden (siehe Abbildung 2, Seite 2).
- Bei Arbeiten an der Pumpe oder im Wasser muss immer der Stecker aus der Steckdose gezogen werden, sodass die Stromzufuhr zur Pumpe unterbrochen ist.
- Die Pumpe darf nicht verwendet werden, wenn sich Personen im Wasser befinden.
- Die Pumpe darf nur im Wasser verwendet werden, oder neben den Wasser unter der Wasseroberfläche. Die Pumpe muss selbst füllen mit Wasser.
- Die Pumpe darf nur zum Umpumpen von Wasser mit einer Höchsttemperatur von 35 °C verwendet werden.

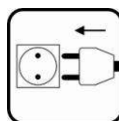

Inbetriebnahme (Abbildung 1 un 3 bis 5, Seite 2 un 3)

Wichtig: Die Pumpe darf nicht trockenlaufen, eine Beschädigung ist dann nicht auszuschließen.

- Schrauben Sie den Schlauch-Anschluss auf der Auslass der Pumpe und installieren Sie einen Schlauch am Schlauchanschluss. Der Schlauchanschluss hat eine

Kugelgelenk, was bedeutet, den Schlauchanschluss kann sich drehen. Bevor das Kugelgelenk bewegt werden kann, muss die Mutter des Kugelgelenkes gelöst werden und wieder geschlossen danach.

- Stellen Sie die Pumpe in das Wasser, sodass sie sich mit Wasser füllen kann.
- Sorgen Sie für eine Wassertiefe von mindestens 20 cm, sodass die Pumpe keine Luft ansaugen kann.
- $\frac{\nabla}{2m}$ Die Pumpe darf nur in einer Eintauchtiefe bis max. 2 m betrieben werden.
- Schützen Sie die Pumpe vor Frost; achten Sie darauf, dass die Pumpe nicht einfriert.
- Wenn alles gut installiert ist, kann die Pumpe durch Einstecken des Netzsteckers in die Steckdose eingeschaltet werden.
- Um eine unnötige Verschmutzung zu vermeiden, muss die Pumpe auf einer stabilen Steinplatte stehen, sie darf nicht im Schlamm stehen und diesen Schlamm dann ansaugen.

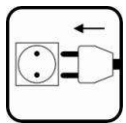

Trockenaufstellung (Abb. 6 bis 10 Seite 3 und Abbildung Seite 15)

Sie können die Pumpe außerhalb des Wassers betreiben:

- Für trockenaufstellung, nehmen Sie den Pumpenmotor aus die Pumpenschalen (2 + 16).
- Öffnen Sie die vier Clips (3) der Oberschale (2) und entfernen Sie die obere Schale (2) von der Unterschale (16).
- Lösen Sie die drei Schrauben (6 + 7) der Halterungen (9+17) und Kabelklemme (8) und entfernen Sie den Pumpenmotor von der Unterschale (16).
- Pumpe unterhalb der Wasseroberfläche neben dem Teich aufstellen, damit das Wasser der Pumpe zufließen kann (nicht selbstansaugend).
- Saugschlauch min. Ø 40mm und max. 1,5m (S) und Druckschlauch (D) wasserdicht an der Pumpe montieren.
- Saugschlauch und Pumpe müssen vor dem Einschalten mit Wasser gefüllt werden.
- TIP! Um die Pumpe vor Schmutz zu schützen, versehen Sie den Saugschlauch mit einem Vorfilter und sorgt für eine Wassertiefe von mindestens 20 cm, so dass die Pumpe nicht Luft ansaugt.
- Stellen Sie sicher, dass der Pumpenmotor unterstützt wird und nicht an Leitungen hängt.
- Wenn alles gut installiert ist, kann die Pumpe durch Einstecken des Netzsteckers in die Steckdose eingeschaltet werden.

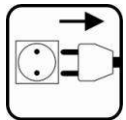

Wartung (Abb. 6 bis 10 Seite 3 und Abbildung Seite 15)

Um eine lange Lebensdauer und eine einwandfreie und problemlose Funktion der Pumpe zu gewährleisten, empfehlen wir Ihnen eine regelmäßige Wartung und Reinigung der Pumpe. (Ist die Pumpe in trockenem Aufbau, stellen Sie sicher, dass alle Zufuhrleitungen und Abläufe geschlossen sind vor Wartungsarbeiten . Folgen Sie den Schritten 1, 2, 3, 6 bis 10, 12 und 13)



1. Beachten Sie die Sicherheitsvorschriften.
2. Die Wartung der Pumpe hängt stark von der Verschmutzung des Wassers ab. Achten Sie darauf, dass die Filterkappe nicht verstopft wird, sonst kann die Pumpe kein Wasser mehr ansaugen.
3. Schalten Sie die Pumpe aus, bevor Sie die Pumpe aus dem Wasser holen und Wartungsarbeiten daran ausführen.
4. Reinigen Sie die Schalen (2 + 16) der Pumpe und achten Sie darauf, dass die Schlitze die Schalen (2 + 16) schmutzfrei sind.
5. Öffnen Sie die vier Clips (3) der Oberschale (2) und entfernen Sie die obere Schale (2) von der Unterschale (16).
6. Öffnen Sie das Motorgehäuse (18) Durch Lösen der vier Schrauben und entfernen Sie das Motorgehäuse (18) von die Pumpenmotor (10).

7. Nehmen Sie den Rotor (20) aus dem Motor (10).
8. Reinigen Sie alle Teile mit sauberem Wasser.
9. Tauschen Sie die defekten Teile aus.
10. Setzen Sie den Rotor (20) wieder in den Motor (10) und schließen Sie das Motorgehäuse (18) und die Schrauben festziehen.
11. Legen Sie die Oberschale (2) wieder auf den Boden (16) und schließen Sie die 4 Clips (3).
12. Stellen Sie die Pumpe in das Wasser, Sorge das die Pumpe sich mit Wasser füllen kann.
13. Sie können die Pumpe durch Einstecken des Netzsteckers in die Steckdose einschalten.



Winterzeitraum

- Schützen Sie die Pumpe vor Frost.
- Holen Sie die Pumpe während des Frostzeitraums aus dem Wasser.
- Reinigen Sie die Pumpe wie oben beschrieben, bevor Sie die Pumpe für den Winter einlagern.
- Die Pumpe muss trocken und vor Frost geschützt gelagert werden.



Entsorgen und Lagern von Abfällen

Elektrische Geräte, die in Haushalten verwendet wurden, müssen den EU-Richtlinien entsprechend entsorgt werden.

Das Produkt darf nicht mit dem normalen Hausmüll abtransportiert werden, sondern muss separat eingesammelt werden.

Sie müssen selbst dafür sorgen, dass das Gerät an einer speziell dafür vorgesehenen Sammelstelle abgegeben wird. Und dass es auf eine umweltfreundliche Weise demontiert und verarbeitet wird.

Weitere Informationen zu lokalen Müllsammelstellen erhalten Sie bei der Gemeinde in Ihrem Wohnort.



Garantiebedingungen

Für die Pumpe gilt eine Garantie von 24 Monaten, die zum Zeitpunkt des Kaufs beginnt. Bitte bewahren Sie Ihrem Kassenzettel als Beleg auf.

Schaden, der innerhalb der Garantiefrist an der Pumpe entsteht und durch einen Produktions- und/oder Materialfehler verursacht wird, wird kostenlos repariert oder es wird ein Ersatzprodukt angeboten. Der Rotor, natürlicher Verschleiß, Trockenlaufen, Verwendungsfehler, Kalkablagerungen, zu wenig Wartung, Einfrieren, unsachgemäße Reparaturen und Schäden durch nicht bestimmungsgemäßen Gebrauch sind von der Garantie ausgeschlossen.

Bei Veränderungen an der Pumpe, wie dem Kürzen des Stromkabels oder dem Abschneiden des Steckers, verfällt der Garantieanspruch.

Folgeschäden, die durch das Ausfallen oder den falschen Gebrauch der Pumpe entstehen, fallen nicht unter die Haftung des Lieferanten.

Bei Inanspruchnahme der Garantie bringen Sie das Produkt mit dem Garantieschein und dem Kaufbeleg zu Ihrem Händler.



Persons who are not familiar with the operating instructions must not operate the pump!

This device is not intended for use by persons (including children) with physical, sensory or mental capacity limitations or lack of experience and / or knowledge, unless they are accompanied by a person responsible for their safety or by getting an instruction how to use it.

Children should be checked to make sure they do not play with the device.

Application

Submersible pump with resin cast motor.

For water circulation.

May not be used in or near swimming pools!

The technical data of the pump, please refer to the type plate or the table on page 2.



Safety instructions

- **Warning!** This pump may only be used if the electrical system meets relevant statutory requirements. If in doubt, consult a qualified installer.
- The pump may only be connected to a system with a ground-fault circuit interrupter (30mA) and earthed power outlet.
- The mains voltage and current type must match the information on the nameplate.
- Place the power outlet in a moisture-free area, at least 2m from the water's edge. (see figure 1, page 2)
- Check the power cord and plug for damage before using the pump.
- Important: do not use the pump if the power cord, plug or motor housing is damaged. Repair is not possible since the cable is moulded into the motor and is therefore not replaceable.
- Do not suspend or transport the pump by the power line (cable).
- Do not move or suspend the pump by the power cord.
- Keep the plug dry. To prevent water from running from the cord to the plug, suspend the cord in a U-shape (see figure 2, page 2)
- When working on the pump or in the water, always unplug the pump from the electrical outlet to cut off the power supply.
- Do not use the pump when there are people in the water.
- The pump should only be used in the water or near the water below the water surface. The pump must itself fill with water.
- The pump may only be used for pumping water with a maximum temperature of 35°C.

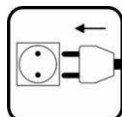

Commissioning (figure 1 and 3 till 5, page 2 and 3)

Important: Do not run the pump dry as this may damage the pump.

- Screw the hose connection on the outlet of the pump and install a hose to the hose connection. The hose connection has a ball and socket joint, which means the hose connection can rotate. Before the ball joint can be moved, the mother of the ball joint needs to be resolved and closed again afterwards.
- Place the pump in the water to fill it up.
- **Make** sure that the water is at least 20cm deep to prevent the pump from sucking air.
- ∇ The pump may be operated only in a Depth up to a maximum of 2 meters.
2m
- Care should be taken to protect the pump from frost and freezing.
- If all is well installed, the pump can be switched on by plugging in the power plug into the power socket.
- To avoid unnecessary contamination, place the pump on solid stone tiles to prevent it from standing in and ingesting sludge.

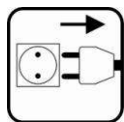

Non Submerged pump: (Figure 6 till 10 page 3 and Figure page 15)

You can operate the pump outside of the water:

- For dry set up, take the pump motor out the pump shells (2 +16).
- Open the 4 clips (3) of the upper shell (2) and remove the upper shell (2) of the bottom shell (16).
- Unscrew the 3 screws (6 + 7) of the brackets (9 + 17) and cable clamp (8) and remove the pump motor from the bottom shell (16).
- Place the pump below the water surface near your pond, so the water can (itself) flow to the pump.
- Fit at the pump water-tight a suction hose min.Ø 40 mm and max. 1.5 m (S) and pressure hose (D) .
- Suction hose and pump must be filled with water before switching on.
- TIP! To protect the pump from dirt, please provide the suction hose with a pre-filter and provides for a water depth of at least 20 cm, so that the pump cannot suck in air.
- Make sure that the pump motor is supported and not hanging on pipes.
- If all is well installed, the pump can be switched on by plugging in the power plug into the power socket.

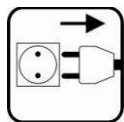

Maintenance (Figure 6 till 10 page 3 and Figure page 15)

To ensure a long life and problem-free operation, we recommend that you maintain and clean your pump regularly.

(If the pump in dry construction, make sure that all supply lines and discharge lines are closed before servicing. Follow steps 1, 2, 3, 6 to 10, 12 and 13)



1. Follow the safety instructions.
2. Pump maintenance depends strongly on the level of water contamination. Regularly check the filter cap for clogging to prevent the pump from sucking water.
3. Turn the pump off before taking it out of the water for maintenance.
4. Clean the shells (2 + 16) and remove all debris from its slots.
5. Open the 4 clips (3) of the upper shell (2) and remove the upper shell (2) of the bottom shell (16).
6. Open the motor housing (18) through unscrewing the 4 screws. And remove the motor housing (18) of pump motor (10).
7. Take the rotor (20) out of the motor (10).
8. Clean all parts with clean water.
9. Replace the defective parts.
10. Place the rotor (20) back into the motor (10) and place the motor housing (18) Back. Tighten the screws.
11. Place the top shell (2) back to the bottom (16) and close the 4 clips (3).
12. Place the pump in the water care that the pump can be filled with water.
13. You can turn on the pump by inserting the plug into the socket.



In the winter

- Protect the pump from frost.
- Take the pump out of the water before the frost season sets in.
- Clean the pump as described earlier, before putting it in storage.
- Store it in a dry and frost-free area.



Removal and storage of waste

All household electrical appliances must be removed in accordance with EU directives.

The product may not be disposed of with the normal household waste, but should be collected separately.

You are personally responsible for bringing the device to a designated landfill site. It must be dismantled and processed in an environment-friendly manner.

More information on local landfill sites can be obtained from the municipality in which you live.



Warranty conditions

The pump is covered by a 24-month warranty from the date of purchase. Please keep the receipt for future reference.

Within the period specified, repair or replacement of damage caused as a result of manufacturing and/or material defect will be free of charge. Rotor, normal wear and tear, dry running, operating errors, scale, lack of maintenance, freezing, improper repairs and damage caused by improper use are not covered by the warranty.

Any modification or alteration of the pump, such as shortening the power cord or cutting the plug off, will render the warranty null and void.

The supplier is not liable for consequential damage arising from pump failure or misuse. For warranty claims, bring the product, the product warranty and receipt to the dealer.

Onderdelen – Pièces de rechange – Ersatzteile – Spare parts

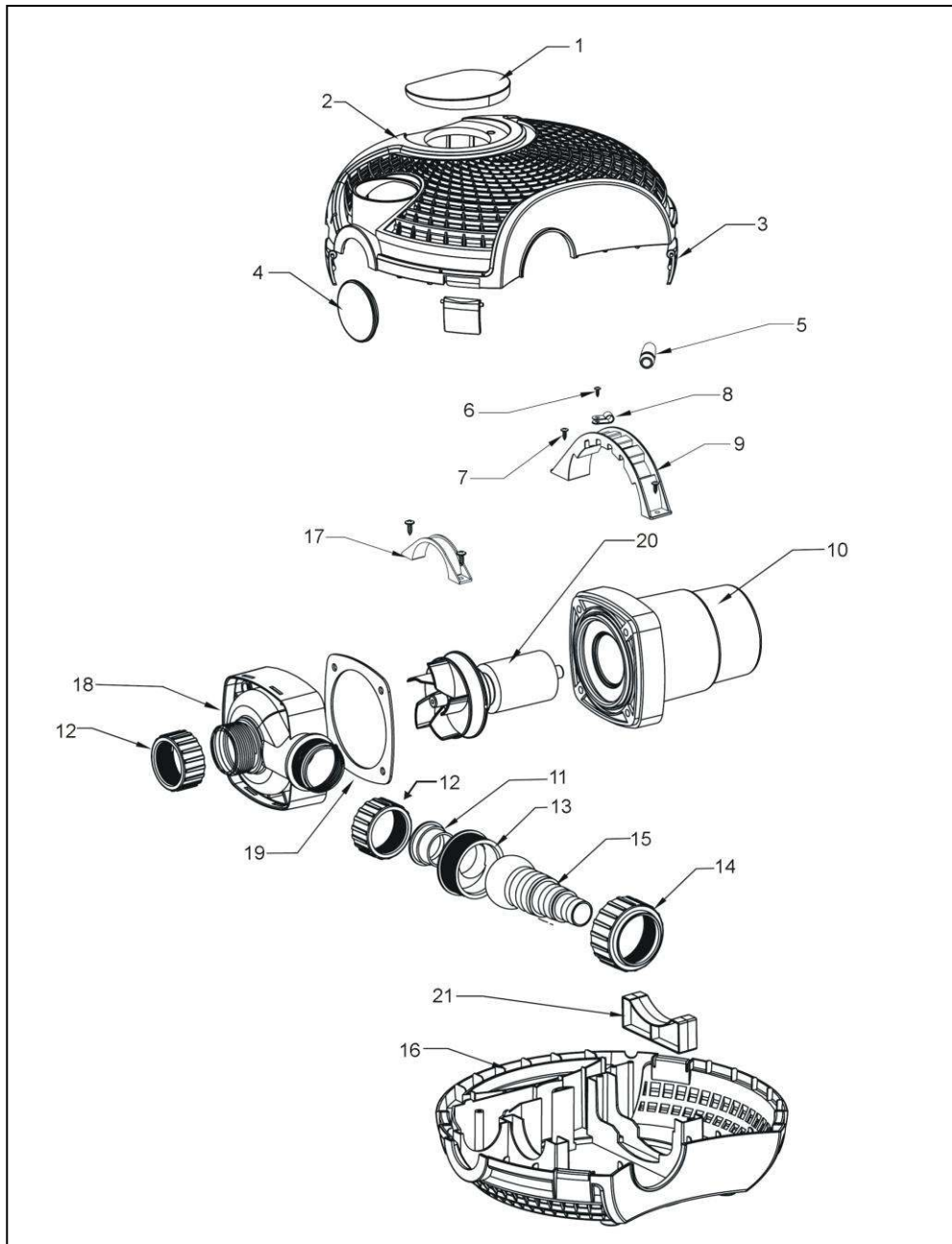

Garantiebewijs – Certificat de garantie – GarantiescheinD-tekst – Warranty

Aankoopdatum – Date d'achat – Kaufdatum – Purchase date :

Dealerstempel – Cachet du revendeur – Händlerstempel – Dealer stamp :

Handtekening – Signature – Unterschrift – Signature :

Vergeet niet uw aankoopbon te bewaren samen met dit garantiebewijs.

N'oubliez pas de conserver le bon d'achat avec le certificat de garantie.

Vergessen Sie nicht, den Kaufbeleg gemeinsam mit diesem Garantieschein aufzubewahren.

Please keep the receipt and warranty in a safe place.

Instr.No.: 97Z196