

Amazing Water

Zuiveren
Bewegen
Vormgeven
Vitaliseren
Belichten
Aanleggen



Mixers en beluchters

Programma en technische specificaties 2024

WATER VITALISEREN



Vissterfte door zuurstofgebrek.



Verstikking door eendenkroos.



Stankoverlast door zuurstofgebrek.



Beweging en beluchting van water is cruciaal voor de verbetering van de waterkwaliteit en onmisbaar in elke watercultuur. Zuurstofrijk water draagt bij aan de biologische afbraak van organische stoffen in het water.

AUGA bouwt beluchters en mixers voor het optimaliseren en handhaven van de waterkwaliteit in een diversiteit van wateren, waardoor risico op algenvorming, stankoverlast, zuurstofgebrek, vissterfte en stratificatie significant vermindert.



Temperatuurreductie.



Blauwalgen.



Ijsvrij houden.



OPENBAAR WATER EN RECREATIEPLASSEN

Stilstaand - en vaak ook ondiep - water kan een bron van overlast veroorzaken bij stijgende temperaturen. Naast vissterfte door zuurstofgebrek, valt ook te denken aan water dat gaat stinken, muggenplagen en overdadige algengroei door opwarmend water.

Met name water in steden, parken, campings en andere recreatieterreinen hebben hier bij warme periodes terugkerend mee te maken en kan zelfs leiden tot een zwemverbod.

Een ander probleem treedt op bij overvloedige regenval. Regenwater wordt nog steeds veelvuldig afgevoerd via het rioleringsstelsel. Bij stortbuien wordt dit systeem vaak overbelast en treden noodoverlopen in werking, die vaak uitkomen in openbare vijvers. Het geloosde rioolwater leidt tot acuut zuurstofgebrek met massale vissterfte als gevolg.



INDUSTRIE

In de industrie wordt veel water hergebruikt, zoals spoelwater voor de groenten en fruit verwerkende industrie. De kwaliteit van spoelwater wordt aanzienlijk verhoogd als deze gemixt en belucht wordt, bovendien worden vaste stoffen zoals zand, beter gescheiden van het spoelwater. Mixen en beluchten zorgt bovendien voor stankreductie.

OPSLAGWATER IN DE KASSENBOUW

Opslagwater in de kassenbouw wordt gebruikt voor beregening/druppelbevloeiing. Stilstaand water veroorzaakt algengroei en kan storingen veroorzaken in de micro-beregeningssystemen. Door water te bewegen en te beluchten wordt algenvorming tegengegaan en blijft het opslagwater vitaal.





VISWATEREN

Teruglopende visvangsten en vissterfte: twee hoofdproblemen in visvijvers. Wanneer hengelsportverenigingen in de door hun beheerde vijvers periodiek vis uitzetten, kan de aanwezige biomassa groter worden dan de draagkracht van de vijver. De visstand valt na verloop van tijd uiteindelijk terug naar de draagkracht, waardoor de uitgezette vis binnen kortere of langere tijd in conditie verslechtert of zelfs verloren gaat.

Door de waterlagen te mixen en zuurstof toe te voegen wordt de draagkracht verhoogd met als doel de hoeveelheid vis in een vijver langdurig op een hoger peil te houden.



GRACHTENWATER

Grachtenwater bezit thans vooral nog een esthetische functie rondom kastelen en landhuizen. Stilstaand en stinkend water, fluctuerend waterpeil, dichtgroeiende eendenkroos en bodemafzettingen zijn echter actuele problemen bij het instandhouden van een gracht.

Door circulatie in het water te brengen en het mixen van de waterlagen wordt de kwaliteit ervan aanzienlijk verbeterd, draagt bij tot bodemverbetering, wordt eendenkroos in bedwang gehouden en zorgt ook in de diepere waterlagen voor zuurstofverrijking.

Type	Flow	MegaFlow	AirFlow	Mega AirFlow	Megaflow combi	S-Flow	V-Flow	Airtec	AirTec Pro
Zuurstofverrijking			●	●	●	●	●		
Circulatie	●	●	●	●	●				
Anti-laagvorming	●	●	●	●	●				
Flotatie			●	●					
Bodemverbetering			●	●	●				
Temperatuurreductie	●	●				●			
Beluchting			●	●	●	●	●	●	●
Ontgassen			●	●		●			
IJsvrij houden	●	●	●	●	●			●	●
Decoratieve fontein							●		
Geluidsniveau	0	0	00	00	00	000	000	0	0

Flow mixers in drijvende en vaste opstelling

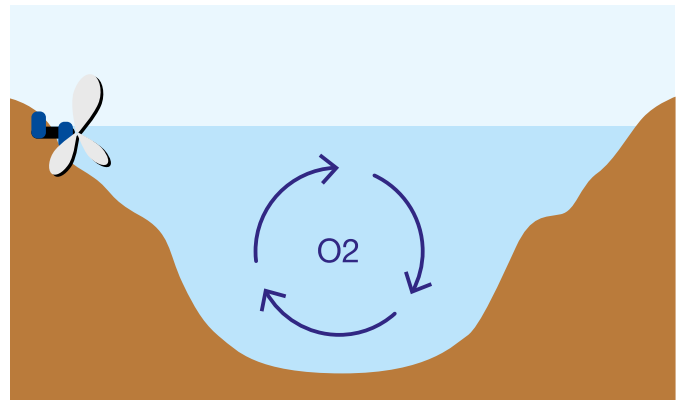
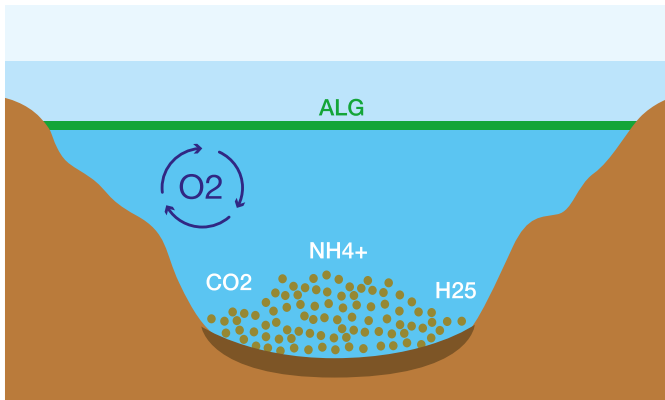

Mixers voor vijvers, grachten en visvijvers

Een homogene samenstelling van de waterzones is fundamenteel voor de gezondheid van het ecosysteem in water. Het zorgt voor concentratie van voedingsstoffen, zuurstof en temperatuur, die doorgaans geblokkeerd is (stratificatie) in de bovenste waterlaag, afhankelijk van de vorm van vijver of bassin.

Goede circulatie helpt mee aan het voorkomen van vuilophopingen en gasvorming door organische afbraak van bodemvuil en werkt kostenbesparend, omdat minder onderhoud nodig is.

Mixers ontwikkelen waterstromen waarin zich zuurstof voegt en is rijk aan voedingsstoffen, vissen en ander aquatisch leven kunnen zich veel beter ontwikkelen.

Circulatie is ook de oplossing voor het limiteren van algenbloei. De positie van de motor is verstelbaar voor optimale afstelling in het water.

Mixers voor afvalwater en recyclingwater

Water is kostbaar, dat behoeft geen verdere uitleg. De noodzaak om afvalwater te hergebruiken in een productieproces waar veel water gebruikt wordt, is evident. De beheersing van kosten om de gewenste waterkwaliteit te realiseren voor hergebruik, zijn net zo evident.

De mixers en beluchters zijn "stand-alone" units voor vaste of drijvende opstelling, er zijn geen extra bouwkundige voorzieningen nodig. De energie efficiency is hoog, omdat de apparaten direct onder het wateroppervlak werken.

MegaFlow mixer

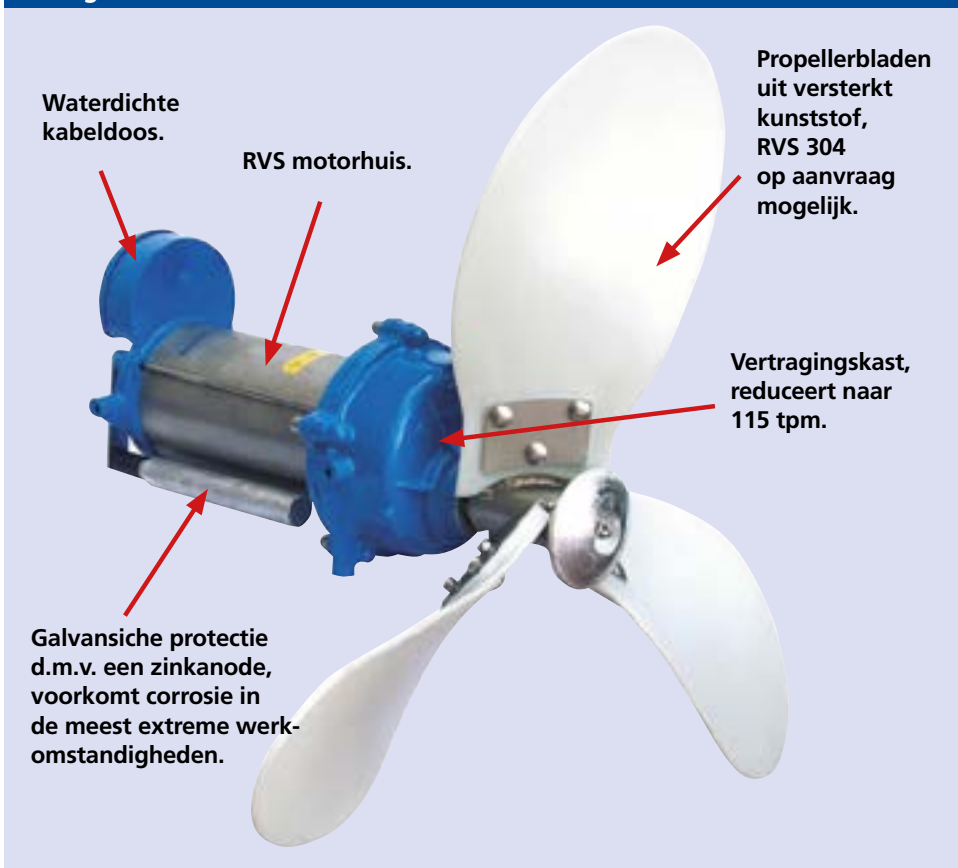

Techniek

De speciaal ontworpen motoren zijn het werkpaard in elke installatie en gebouwd op landurig gebruik, onder zeer wisselende omstandigheden met een grote diversiteit in toepassingen.

- Geschikt in zoet- en zeewater.
- Dubbele mechanical seal in oliebad (biologisch afbreekbaar).
- Bronzen of RVS motorhuis.
- Motorkabels op gewenste lengte leverbaar.
- Aansluitspanning 230 V 1 Ph (tot 1,5 kW), 400 V 3 Ph, andere spanning op aanvraag mogelijk.
- Op maat vervaardigde systemen mogelijk.



Flow mixers

Flow propellermixers zorgen voor doorstroming en mixen van de waterlagen bij stilstaand water in grachten, vijvers, meren en opslagbassins.

Type	Opstelling	Motor P2 kW	Spanning V / Hz	Kabel m	L x B x H mm	Art. nr.
Flow 37 F	Drijvend	0,37	230 / 50	20	980 x 980 x 770	103101
Flow 37 S	Vast	0,37	230 / 50	20	556 x 590 x 530	103100
Flow 75 F	Drijvend	0,75	230 / 50	20	980 x 980 x 770	103104
Flow 75 S	Vast	0,75	230 / 50	20	556 x 590 x 530	103102
Flow M-150 F	Drijvend	1,50	230 / 50	20	980 x 980 x 770	103106
Flow M-150 S	Vast	1,50	230 / 50	20	556 x 590 x 530	103105

Flow 75 S - Vaste opstelling



Flow 75 F - Drijvende opstelling



Toepassingen

- Circulatie.
- Anti-laagvorming.
- Temperatuurreductie.
- Ijsvrijhouder.

Technische informatie

- Instelbare stromingshoek.
- Voetplaat met contragewicht.
- Beschermkooi rondom propeller.
- Incl. verankeringsogen.
- Ook in 400 V 3 Ph. leverbaar.
- Motorkabel op gewenste lengte leverbaar.
- F-uitvoering met kunststof drijver.
- Type 37 en 75: 1400 tpm
- Type 150: 2800 tpm

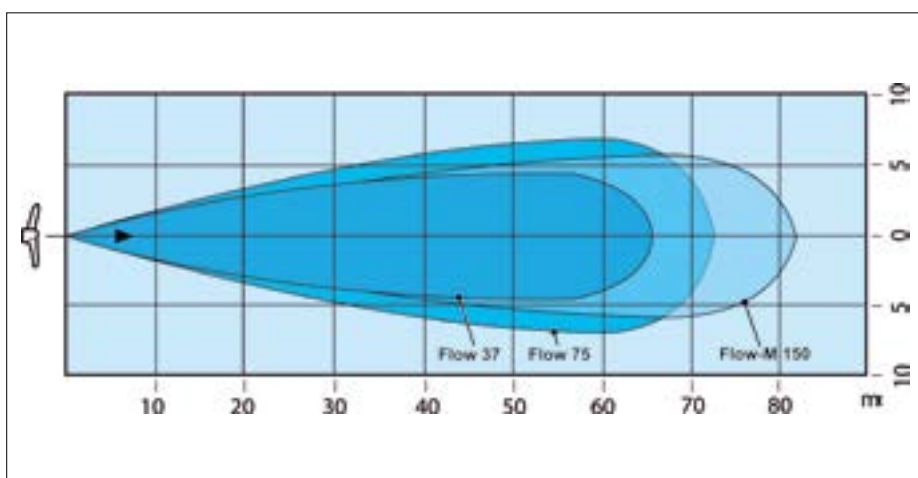

Werkzone

- Besturing pomp, zie pag. 22.
- Verankeringsset, zie pag.23.

MegaFlow mixers

MegaFlow mixers brengen zeer grote hoeveelheden water in beweging tegen een laag energieverbruik, geschikt voor grootschalige waterprojecten.

Type	Opstelling	Motor P2 kW	Spanning V / Hz	Kabel m	L x B x H mm	Art. nr.
MegaFlow 75 F	Drijvend	0,75	230 / 50	20	1958 x 1860 x 1306	103114
MegaFlow 75 S	Vast	0,75	20	1958 x 1006 x 1306	103112	
MegaFlow 150 F	Drijvend	1,50	230 / 50	20	1958 x 1860 x 1306	103116
MegaFlow 150 S	Vast	1,50	230 / 50	20	1958 x 1006 x 1306	103115

MegaFlow 150 F - Drijvende opstelling



MegaFlow voor wandmontage



Toepassingen

- Circulatie.
- Anti-laagvorming.
- Temperatuurreductie.
- Ijsvrijhouder.

Technische informatie

- Instelbare stromingshoek.
- Laagtoerige motor:
Type 75: 1400/123 tpm
Type 150: 1400/112 tpm
- Ook in 400 V leverbaar.
- Motorkabel op gewenste lengte leverbaar.
- Vaste en drijvende uitvoering.
- Afwijkende constructies mogelijk.
- F-uitvoering met kunststof drijver.

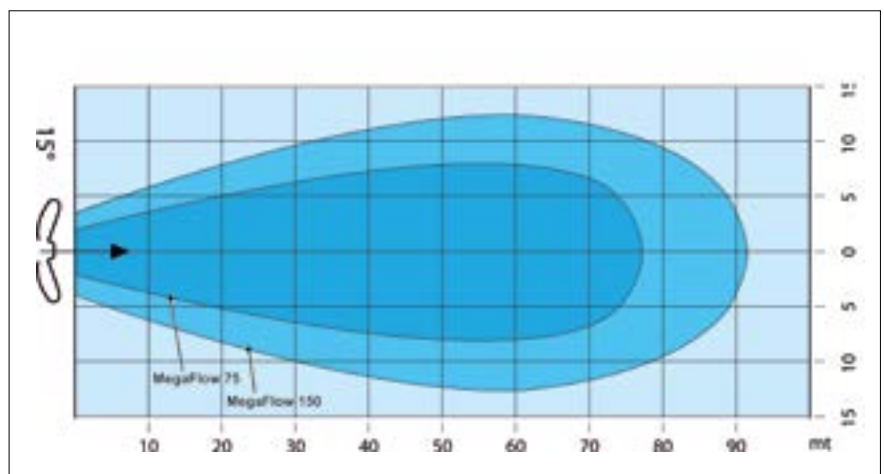

Werkzone

- Besturing pomp, zie pag. 22.
- Verankeringsset, zie pag.23.

AirFlow beluchters in drijvende en vaste opstelling

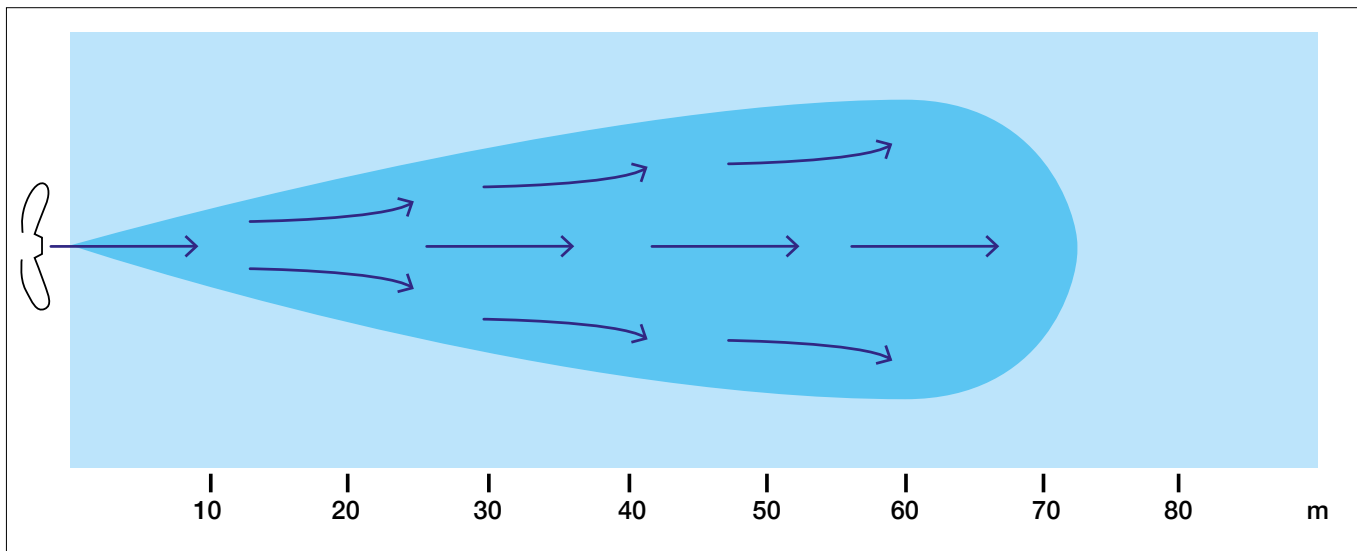

Bewegen en beluchten

Onderwaterbeluchting komt tot stand met systemen die lucht injecteren op bepaalde diepte en lucht/zuurstof oplossen in microbubbelen. Het grote contactoppervlak van deze bubbels zorgt voor zuurstoftransport door de hele waterkolom.

Door de horizontale beweging wordt de contacttijd tussen lucht en water langer, voorkomt verlies van zuurstof en verhoogt de zuurstof overdrachtsnelheid.

Horizontale stroming voorkomt bovendien bodemerrosie in alle toepassingen met een natuurlijke bodem. Het hele werkgebied van de onderwaterbeluchters wordt rijkelijk van zuurstof voorzien, gemixt en gecirculeerd.

AirFlow beluchter

Galvansiche protectie d.m.v. een zinkanode, voorkomt corrosie in de meest extreme werkomstandigheden.

Propellor uit versterkt kunststof, verplaatst grote volumes water.

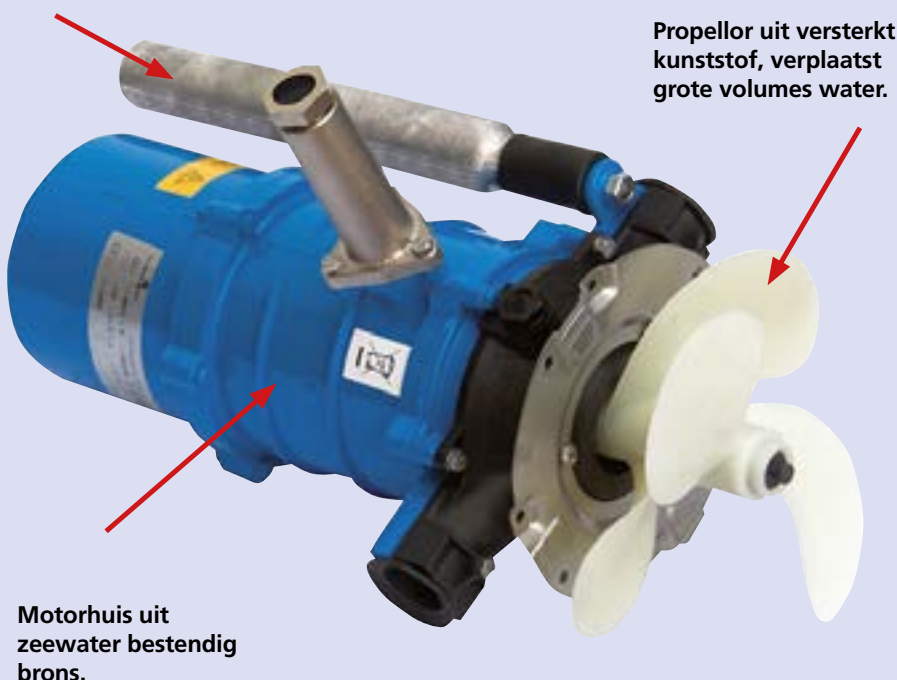

Motorhuis uit zeewater bestendig brons.

Techniek

De speciaal ontworpen motoren zijn het werkpaard in elke installatie en gebouwd op landurig gebruik, onder zeer wisselende omstandigheden met een grote diversiteit in toepassingen.

- Geschikt in zoet- en zeewater.
- Dubbele mechanical seal in oliebad (biologisch afbreekbaar).
- Bronzen of RVS motorhuis.
- Motorkabels op gewenste lengte leverbaar.
- Aansluitspanning 230 V 1 Ph (tot 1,5 kW), 400 V 3 Ph, andere spanning op aanvraag mogelijk.
- Op maat vervaardigde systemen mogelijk.

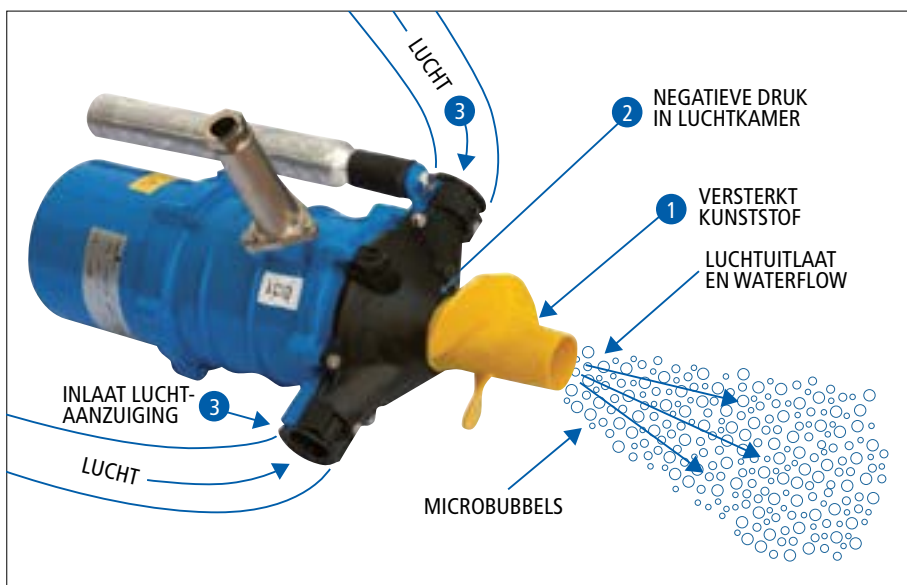

Hoe het werkt

De propeller (1) verplaatst veel water, in de luchtkamer (2) ontstaat onderdruk waardoor lucht aangezogen wordt via de aansluitingen (3). De propellerpomp voert de aangezogen luchtbubbel met de waterstroom (4).

AirFlow beluchters

AirFlow propellerpompen combineren de kracht van beweging met geïnjecteerde lucht in de vorm van microbelletjes, dat wordt opgenomen in water, noodzakelijk voor een versnelde biologische afbraak van organische stoffen en belangrijk voor alle leven in het water.

Type	Opstelling	Motor P2 kW	Spanning V / Hz	Capaciteit		Kabel m	L x B x H mm	Art. nr.
				m ³ /h	O ² /m ³			
AirFlow 37 F	Drijvend	0,37	230 / 50	70	15	20	980 x 980 x 770	103162
AirFlow 37 S	Vast	0,37	230 / 50	70	15	20	556 x 590 x 530	103151
AirFlow 75 F	Drijvend	0,75	230 / 50	80	20	20	980 x 980 x 770	103155
AirFlow 75 S	Vast	0,75	230 / 50	80	20	20	556 x 590 x 530	103152
AirFlow 110 F	Drijvend	1,10	230 / 50	150	30	20	980 x 980 x 770	103156
AirFlow 110 S	Vast	1,10	230 / 50	150	30	20	556 x 590 x 530	103153

AirFlow 75 S



Toepassingen

- Zuurstofverrijking.
- Circulatie.
- Anti-laagvorming.
- Flotatie.
- Bodemverbetering.
- Beluchting.
- Ontgassen.
- Ijsvrijhouder.

Technische informatie

- Instelbare stromingshoek.
- Ingebouwd venturi-systeem.
- Voetplaat met contragewicht.
- Beschermkooi rondom propeller.
- Incl. verankeringsogen.
- Ook in 400 V 3 Ph. leverbaar.
- Motorkabel op gewenste lengte leverbaar.
- F-uitvoering met kunststof drijver.
- Toerental 2800 tpm.

- Besturing pomp, zie pag. 22.
- Verankeringsset, zie pag. 23.

AirFlow 110 F



Mega AirFlow beluchters

De krachtige Mega AirFlow propellerpomp levert een enorme capaciteit, in combinatie met zuurstofinjectie en is uitstekend toe te passen in grotere waterprojecten.

Type	Opstelling	Motor P2 kW	Spanning V / Hz	Kabel m	L x B x H mm	Art. nr.
Mega AirFlow 220 F	Drijvend	2,2	400 / 50	20	1000 x 1200 x 1390	103166
Mega AirFlow 300 F	Drijvend	3,0	400 / 50	20	1000 x 1200 x 1390	103167

Mega AirFlow 220 F



Toepassingen

- Zuurstofverrijking.
- Circulatie.
- Anti-laagvorming.
- Flotatie.
- Beluchting.
- Ontgassen.
- IJsvrijhouder.
- Bodemverbetering

Technische informatie

- Instelbare stromingshoek tot 45°.
- Ingebouwd venturi-systeem.
- Motorkabel op gewenste lengte leverbaar.
- F-uitvoering met kunststof drijver.
- Toerental 2800 tpm.
- Besturing pomp, zie pag. 22.
- Verankeringsset, zie pag.23.



MegaFlow Combi

Combi-systemen, bestaande uit een Megaflow mixer en een AirFlow beluchter, samengebouwd in een aggregaat, voor beluchting en beweging van grote waterhoeveelheden in grootschalige waterprojecten.

Type	Opstelling	Motor P2 kW	Spanning V / Hz	Kabel m	L x B x H mm	Art. nr.
MegaFlow Combi 75 / AirFlow 110 F	Drijvend	0,75 + 1,10	230 / 50	20	1958 x 1860 x 1306	103171
MegaFlow Combi 75 / AirFlow 110 S	Vast	0,75 + 1,10	230 / 50	20	1958 x 1006 x 13006	103170
MegaFlow Combi 150 / AirFlow 110 F	Drijvend	1,5 + 1,10	230 / 50	20	1958 x 1860 x 1306	103173
MegaFlow Combi 150 / AirFlow 110 S	Vast	1,5 + 1,10	230 / 50	20	1958 x 1006 x 13006	103172

MegaFlow Combi / AirFlow



MegaFlow in werking



Toepassingen

- Zuurstofverrijking.
- Circulatie.
- Anti-laagvorming.
- Bodemverbetering.
- Beluchting.
- IJsvrijhouder.

Technische informatie

- Instelbare stromingshoek.
- Ook in 400 V leverbaar.
- Motorkabel op gewenste lengte leverbaar.
- Vaste en drijvende constructie.
- Meer uitvoeringen mogelijk.
- F-uitvoering met kunststof drijver.
- Toerental 1400 / 2800 tpm.

- Besturing pomp, zie pag. 22.
- Verankeringsset, zie pag.23.

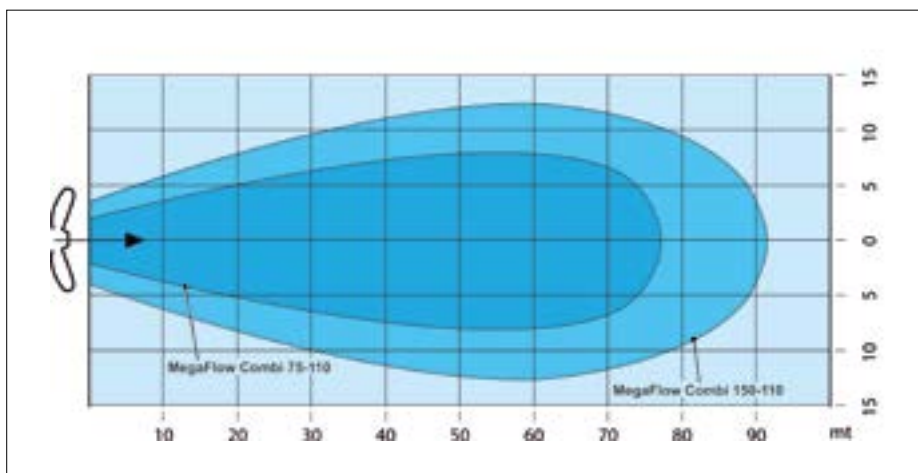

Werkzone



KLIK
HIER VOOR
VIDEO
IMPRESSIE

S-Flow volumebeluchters en V-Flow fonteinbeluchters

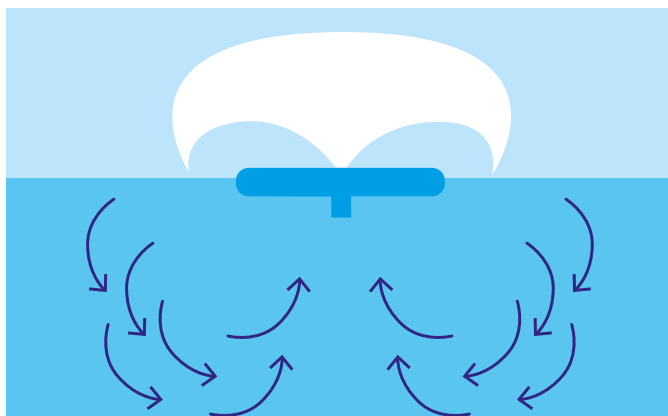

Beluchten van visvijvers, publieke vijvers en viskwekerijen

Oppervlaktebeluchting is uiterst belangrijk in situaties waar ontgassing fundamenteel is. In veel gevallen is het verwijderen van schadelijke gassen - die uiterst gevaarlijk zijn voor vissen en de algehele waterkwaliteit - veel belangrijker als enkel het beluchten van water.

S-Flow volumebeluchters

De oppervlaktebeluchter pompt een groot watervolume de lucht in, waaraan ammoniak en Co_2 uit het water afgegeven worden, om vervolgens zuurstof in het water terug te brengen. De oppervlaktebeluchter creëert een goed gemixte en beluchte zone rondom het apparaat, met een betere wateromgeving zonder stratificatie tot gevolg.

V-Flow volumebeluchters

Fonteinbeluchters verhogen het zuurstofgehalte in het water en creëren daarbij een volumineus fonteinbeeld, zonder de vijverbodem te verstoren. Omdat de pompen uiterst ongevoelig zijn voor vuil, zijn deze met name geschikt voor toepassing in openbare wateren. Aanlichten met LED kleurensots verhoogt het gebruikspezier nog eens extra in de avonduren.

Techniek

De speciaal ontworpen motoren zijn het werkpaard in elke installatie en gebouwd op landurig gebruik, onder zeer wisselende omstandigheden met een grote diversiteit in toepassingen.

- Dubbele mechanical seal in oliebad (biologisch afbreekbaar).
- Bronzen of RVS motorhuis.
- Motorkabels op gewenste lengte leverbaar.
- Aansluitspanning 230 V 1 Ph (tot 1,5 kW), 400 V 3 Ph, andere spanning op aanvraag mogelijk.

S-Flow



V-Flow Pro



V-Flow Economic



S-Flow volume beluchters

De enorme waterverplaatsing resulteert in temperatuurreductie van opgewarmd water, ontgassing en zuurstofverrijking.

Type	Opstelling	Motor P2 kW	Spanning V / Hz	Capaciteit m ³ /h	Kabel m	L x B x H mm	Art. nr.
S-Flow 37 F	Drijvend	0,40	230 / 50	120	20	680 x 680 x 486	103165
S-Flow 75 F	Drijvend	0,75	230 / 50	192	20	680 x 680 x 486	103159
S-Flow 110 F	Drijvend	1,10	230 / 50	186	20	680 x 680 x 486	103160
S-Flow 150 F	Drijvend	1,50	230 / 50	222	20	680 x 680 x 486	103163
S-Flow 220 F	Drijvend	2,20	400 / 50	324	20	680 x 680 x 486	103164

S-Flow bovenaanzicht



S-Flow vooraanzicht



Toepassingen

- Zuurstofverrijking.
- Temperatuurreductie.
- Beluchting.
- Ontgassen.

Technische informatie

- Beschermkooi rondom de propellerpomp.
- Incl. verankeringsogen.
- Ook in 400 V 3 Ph. leverbaar.
- Motorkabel op gewenste lengte leverbaar.
- Kunststof drijver.
- In hoge mate vuil ongevoelig.
- Type 37 en 75: 1400 tpm.
- Type 110, 150 en 220: 2800 tpm.
- Besturing pomp, zie pag. 22.
- Verankeringsset, zie pag.23.



V-Flow Pro Fonteinbeluchters

Fonteinbeluchters zijn multi-functionals; het volumineuze fonteinbeeld is een prachtige blikvanger in tuin- en parkvijvers en verhoogt bovendien het zuurstofgehalte in het water. Door temperatuurreductie van opwarmend oppervlaktewater wordt algenvorming bestreden en de waterkwaliteit verhoogd.

De open propellerwaaier maakt de fonteinbeluchters in hoge mate vuilongevoelig en bijzonder geschikt in natuurvijvers, grachten en open water.



Type	Opstelling	Motor P2 kW	Spanning v / Hz	Fonteinbeeld			Kabel	Diam. x hoogte mm	Art. nr.
				ø m	H max m	m ³ / uur			
V-Flow Pro 60 F	Drijvend	0,60	230 / 50	5,50	1,30	60	20	980 x 770	103168
V-Flow Pro 60 F	Drijvend	0,60	400 / 50	5,50	1,30	70	20	980 x 770	103176
V-Flow Pro 75 F	Drijvend	0,75	230 / 50	6,50	1,70	60	20	980 x 770	103157
V-Flow Pro 75 F	Drijvend	0,75	400 / 50	6,50	1,70	60	20	980 x 770	103169
V-Flow Pro 110 F	Drijvend	1,10	230 / 50	7,00	1,90	90	20	980 x 770	103158
V-Flow Pro 110 F	Drijvend	1,10	400 / 50	7,00	1,90	90	20	980 x 770	103175



Keuzetabel schijnwerpers (optioneel)				
Type	Aantal per set	Vermogen	Lichtbron	Art. nr.
LSX 18-3 WW	3	3 x 18 W	LED warm wit 3000 K	104042
LSX 24-3 RGBW	3	3 x 24 W	LED RGBW	104043

Zichtbaarheid	● ● ● ● ●
Windbestendig	● ● ● ● ●
Geluidsniveau	● ● ● ● ●

- Besturing pomp en schijnwerpers, zie pag. 22.
- Verankeringsset, zie pag. 23.

V-Flow Pro Fonteinbeluchters

Krachtige fonteinbeluchter uitgevoerd met uiterst efficiënte en energiezuinige PM motor. Volledig regelbaar in capaciteit/fonteinhoogte en stroomverbruik. Deze installaties worden in grote vijvers ingezet, voor het verbeteren van de waterkwaliteit en als grote, decoratieve fontein.

Type	Opstelling	Motor P2 kW	Spanning v / Hz	Fonteinbeeld			Kabel	Diam. x hoogte mm	Art. nr.
				ø m	H max m	m ³ / uur			
V-Flow Pro 220F	Drijvend	0 -2,20	230 / 50	0 > 7,50	0 > 3,50	0 > 200	20	980 x 770	103174
V-Flow Pro 220 F	Drijvend	0 -2,20	400 / 50	0 > 7,50	0 > 3,50	0 > 200	20	980 x 770	103177

V-Flow Pro 220 F



V-Flow Pro 220 F



Technische gegevens

Toepassingen

- Decoratieve fontein voor grote vijvers.
- Beluchting.
- Zuurstofverrijking.
- Temperatuurreductie oppervlaktewater.
- Algenbestrijding.

Technische informatie V-Flow Pro 220 F

- Industriële hoog-rendement PM motor, geschikt voor continue bedrijf.
- Motorbehuizing geheel uit brons vervaardigd, brakwaterbestendig.
- Propellerwaaier, in hoge mate vuilongevoelig.
- Grote beschermkorf als protectie tegen grote bestanddelen (hout, plastic e.d.) en bescherming voor vissen.
- Vlakke, onopvallende drijver.
- Levering inclusief frequentieregelaar voor handmatig afstemmen van de fonteinhoogte capaciteit.

Technische informatie frequentieregelaar

- Uitvoering IP 20 voor inbouw in een hoofdbesturingskast.
- Uitvoering IP 65 voor buitenopstelling, zonder verdere pomp/lichtbesturing.

Frequentieregelaar IP 65



De V-Flow Pro 220 F is uitgevoerd met een PM motor (permanent gelijkstroommotor). De motor wordt aangestuurd door de meegeleverde frequentieregelaar, hiermee is het toerental van de motor - en de fonteinhoogte - naar wens te wijzigen.

Keuzetabel schijnwerpers (optioneel)

Type	Aantal per set	Vermogen	Lichtbron	Art. nr.
LSX 18-3 WW	3	3 x 18 W	LED warm wit 3000 K	104042
LSX 24-3 RGBW	3	3 x 24 W	LED RGBW	104043

Zichtbaarheid	● ● ● ● ●
Windbestendig	● ● ● ● ●
Geluidsniveau	● ● ● ● ●

- Besturing pomp en schijnwerpers, zie pag. 22.
- Verankeringsset, zie pag.23.

V-Flow Economic Fonteinbeluchters

De motortechniek is gelijk aan de Pro serie, bij deze serie is geen grote beschermkorf aanwezig, de vierkante drijver is meer zichtbaar aan het wateroppervlak.

Type	Opstelling	Motor P2 kW	Spanning v / Hz	Fonteinbeeld			Kabel	Diam. x hoogte mm	Art. nr.
				ø m	H max m	m ³ / uur			
V-Flow 37 FE	Drijvend	0,37	230 / 50	4,00	1,20	50	20	680 x 486	103192
V-Flow 60 FE	Drijvend	0,60	230 / 50	5,50	1,30	60	20	680 x 486	103193
V-Flow 75 FE	Drijvend	0,75	230 / 50	6,50	1,70	60	20	680 x 486	103190
V-Flow 110 FE	Drijvend	1,10	230 / 50	7,00	1,90	90	20	680 x 486	103191

V-Flow Economic



V-Flow Economic bovenaanzicht



Bij de Economic uitvoering zijn geen schijnwerpers toepasbaar.

Zichtbaarheid	• • • • •
Windbestendig	• • • • •
Geluidsniveau	• • • • •

- Besturing pomp, zie pag 22.
- Verankeringsset, zie pag. 23.



[KLIK
HIER VOOR
VIDEO
IMPRESSIE](#)

Leveringsomvang en uitbreidingsmogelijkheden

Besturingen voor pompen		
Omschrijving/functie	Pomp	Pomp
Uitvoering	230 V	400 V
Pomp		
20 m stroomkabel voor pomp ¹	✓	✓
Besturing pomp 230 V		
Condensatorkast met werkschakelaar aan/uit (m.u.v. AT15/AT30/AT35)	✓	–
Uitbreidingsmogelijkheden pompbesturing 230 V		
Digitale tijd klok voor pomp	Optioneel	–
Frequentieregelaar voor aanpassen capaciteit / fonteinhoogte	Optioneel	–
Werkschakelaar pomp aan 0 timer	Optioneel	–
Basisbesturing pomp 400 V		
Besturingskast met motorbeveiliging en werkschakelaar aan uit	–	Optioneel
Uitbreidingsmogelijkheden pompbesturing 400 V		
Digitale tijd klok voor pomp	–	Optioneel
Werkschakelaar pomp aan 0 timer	–	Optioneel
Frequentieregelaar voor aanpassen capaciteit / fonteinhoogte	–	Optioneel

✓ = Bij levering inbegrepen.

¹ = Verlengen stroomkabel mogelijk.

Besturingen voor pomp en verlichting worden samengevoegd in één besturingskast.

Besturingen voor LED verlichting		
LED verlichting	Warm / Wit	RGBW
20 m stroomkabel voor licht ²	✓	✓
Basisbesturing LED verlichtingsset, Primair 230 V of 400 V, secundair 24 V DC		
230 V: Trafo 230 / 24 V 400 V: De voedingskabel dient voorzien te zijn van een 0 leiding (3 Ph-0-A) indien aanwezig wordt besturing hierop aangepast	✓	✓
Afstandsbediening (Remote control)	Optioneel	✓ ¹
LED verlichting dimmen	Optioneel	✓ ¹
Kleurkeuze en kleurwisselprogramma RGBW	–	✓ ¹
Touchscreen RGBW (in besturingskast)	–	Optioneel
Keuzetabel uitbreiding tijd klokken voor verlichting		
Digitale tijd klok voor verlichting	Optioneel	Optioneel
Timer met lichtsensor (op kast of extern, met 5 meter kabel)	Optioneel	Optioneel
Digitale Astro-tijd klok (schakelt in bij zonsopgang)	Optioneel	Optioneel
Werkschakelaar voor verlichting aan 0 timer	Optioneel	Optioneel

Als voor pomp en verlichting een tijd klok gekozen wordt, bouwen we 1 combi-tijd klok in.

Basisuitvoering besturingskast	Pomp	Pomp + verlichting
Kunststof, antraciet of grijs, spatwaterdicht, wandmontage	✓	✓
Keuzemogelijkheden uitvoering besturingskast		
Afsluitbaar met slot	Optioneel	Optioneel
Stalen kast, spatwaterdicht	Optioneel	Optioneel

✓ = Bij levering inbegrepen.

¹ = Afstandsbediening tot max 20 m, zonder obstakels.

² = Verlengen stroomkabel mogelijk.

Besturingen voor pomp en verlichting worden samengevoegd in één besturingskast.

Oever- en bodemverankering voor drijvende pompsets

Oeververankeringsset



Oeververankering



Type	RVS kabellengte m	Materiaal grondpennen	Lengte grondpennen mm	Art. nr.
FS 304-30	30	RVS 304	500	902591

Bodemverankering voor drijvende pompsets

Bodemverankeringsset



Bodemverankering

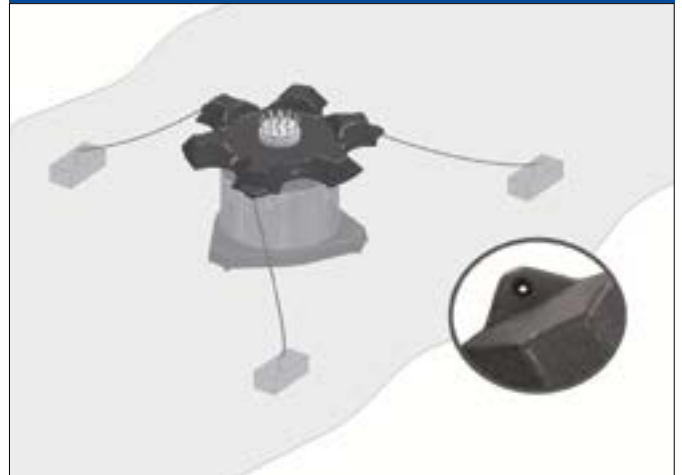

Type	RVS kabel lengte m	Voeten	Art. nr.
Verankeringsset FS BP-30	30	Kunststof / beton	902593

Verankeringsvoorbeeld Mega installaties

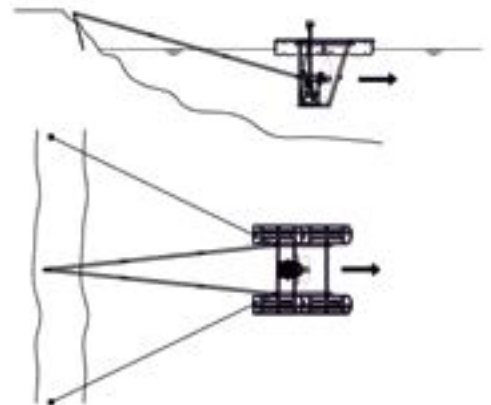
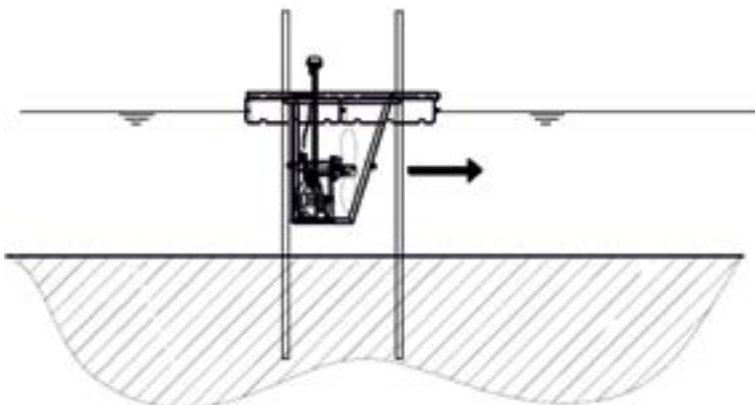

AirTec Luchtmembraanpompen

Zuurstofverrijking levert een grote bijdrage aan het welzijn van vissen en planten in particuliere vijvers en voor de bacteriecultuur in filtersystemen, die voor omzetting zorgen van organische stoffen. Ook geschikt als ijsvrijhouder in vijvers.

Type	Motor W	Spanning V / Hz	Motorkabel m	Qmax l/h	Hmax m	Aantal stenen	Slang m	L x B x H mm	Art. nr.
AirTec Set 600	10	230 / 50	2	600	2	2	2 x 5	140 x 105 x 115	01C015
AirTec Set 1200	15	230 / 50	2	1200	2	2	2 x 5	180 x 145 x 145	01C012
AirTec Set 2400	30	230 / 50	2	2400	3	4	4 x 5	216 x 170 x 175	01C013

AirTec



Toepassingen

- Zuurstofverrijking.
- Beluchting.
- Ontgassen.

Technische informatie

- Geschikt voor buitenopstelling.
- Geruisarme werking.
- Complete set met slang, verdeler en luchtstenen.
- Kunststof behuizing.

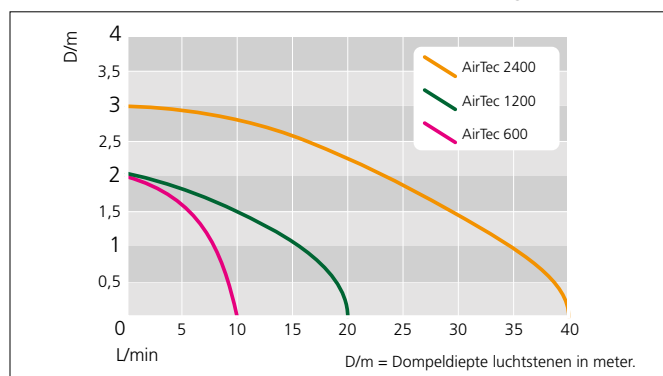

AirTec Pro Luchtmembraanpompen

Zeer degelijk gebouwde luchtmembraanpompen met aluminium behuizing, voor zuurstofvoorziening in grotere vijvers, viscontainers en filtersystemen.

Type	Motor W	Spanning V / Hz	Motor-kabel m	Q max l / h	H max m	Pomp-aansluiting ø mm	Verdeler ø 19 mm		L x B x H mm	Art. nr.
							ø slangaansl.	Aantal		
AirTec Pro 3600	40	230 / 50	1,5	3600	3	19	4	4	270 x 200 x 200	103016
AirTec Pro 4800	50	230 / 50	1,5	4800	3,5	19	4	6	270 x 200 x 200	103018
AirTec Pro 6000	60	230 / 50	1,5	6000	3,5	19	4	6	270 x 200 x 200	103021

AirTec Pro



Toepassingen

- Zuurstofverrijking.
- Beluchting.
- Ontgassen.

Technische informatie

- Geschikt voor buitenopstelling.
- Geruisarme werking.
- Incl. verdeler.
- Aluminium behuizing.

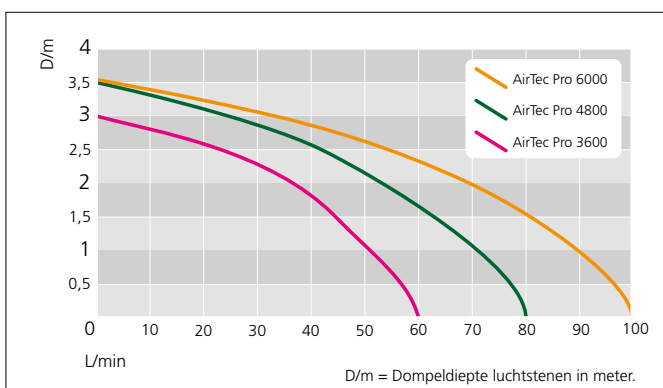



HI-OXY luchtstenen, -kogels en -disks

Hoge kwaliteit grijs/blauwe luchtstenen, door het speciale productieproces ontstaan veel extra poriën die voor een luchtstroom met fijne luchtballen zorgen.

Type	Afmeting ø cm	Capaciteit l / h	Aansluiting ø mm	Art. nr.
HI-Oxy kogel	5	120	8 / 4	903005



Type	Afmeting ø x L cm	Capaciteit l / h	Aansluiting ø mm	Art. nr.
HI-Oxy cylinder	3 x 13	240	8 / 4	903007
HI-Oxy cylinder	5 x 20	1000	8 / 4	903008



Type	Afmeting ø cm	Capaciteit l / h	Aansluiting ø mm	Art. nr.
HI-Oxy disk	10,7	250	8 / 4	903009
HI-Oxy disk	20	1500	9	903010



Type	Afmeting l x ø cm	Capaciteit max. l / h	Aansluiting ø mm	Art. nr.
Airtube RVS	24 x 3	2500	6	903015



NITTO- pistonluchtpompen

NITTO piston pompen hebben zich bewezen door hun hoge kwaliteit en geruisarme werking. Het piston systeem heeft een beter rendement en langere levensduur als membraanluchtpompen.

Type	Motor W	Spanning v/Hz	Optimum bedrijfspunt		Aansluiting mm	Afmeting L x B x H mm	IP	Art. nr.
			l/h	H/m				
LA-60 B*	64	230 / 50	3600	1,5	18	305 x 214 x 188	54	103030
LA-800 B*	86	230 / 50	4800	1,5	18	305 x 214 x 188	54	103031
LA-100 A	100	230 / 50	6400	1,8	26	407 x 210 x 232	55	103032
LA-120 A	130	230 / 50	7800	1,8	26	407 x 210 x 232	55	103033

* B serie heeft een betere prestatiecurve met hogere maximum werkdruk in vergelijking met de E (Economic) modellen uit het NITTO-programma.

NITTO pistonluchtpomp



Om de lange levensduur te waarborgen is het van belang om binnen het bereik van het optimum bedrijfspunt te blijven. Hogere tegendrukken, door lange of kleine diameter leidingen of slangen kunnen snellere slijtage van de piston veroorzaken. Montage van een manometer bij de uitstroomopening is daarom aan te bevelen.



AUGA 2024

Verdere ontwikkelingen en technische wijzigingen voorbehouden.

Zet-en drukfouten vormen geen reden tot aanspraak op schadevergoeding. Geheel of gedeeltelijke reproductie van deze publicatie in welke vorm of met welk middel dan ook, is verboden zonder schriftelijke toestemming van Auga.

AUGA® is een geregistreerde merknaam.



Winkelskamp 13
7255 PZ Hengelo Gld
Nederland
Tel. +31 (0) 575 46 80 20
info@auga.nl
www.auga.nl

AUGA
Amazing Water